

מבנה טיפת חלב שדרות

רשימת תכניות		
קנ"מ	מס' גיליון	שם תכנית
1:100	101	תכנית העמדה
1:100	102	תכנית קומת קרקע
1:50	103	תכנית מפלס +3.50 (חלונות עליונים)
1:50	104	תכנית גגות
1:50	105	תכנית תקרות
1:50	106	תכנית רצפות
1:50	201	חזיתות
1:50	202	חזיתות
1:50	203	חתכים
1:50	204	חתכים
1:25/1:10	301	רשימות אלומיניום
1:25/1:10	302	רשימות מסגרות
1:25/1:10	303	רשימות נגרות
1:10/1:5	401	חוברת פרטי בנין
1:10/1:5	402	חוברת פרטי תקרות תותב
1:10/1:5	403	חוברת פרטי חיפוי HPL
1:10/1:5	404	חוברת פרטי משקופים

המבצע אחראי לבידיקת התכנית וניהול האמון במקום. על המבצע לבקר כל המידות ועל כל טעות או אי התאמה יש להודיע מיד למתכנן. אין למבצע מידות ע"י מדידה בשטח. מהנדס ו/או יועץ אשר שמם מופיע מעל שם האדריכל נושא נכבדו באחריות המקצועית והחוקית לתכנית.

רשימת תכניות

מס' תכנית	מס' גיליון	שם תכנית
101	1:100	תכנית העמדה
102	1:50	תכנית קומת קרקע
103	1:50	תכנית מפלס +3.50 (חלונות עליונים)
104	1:50	תכנית גגות
105	1:50	תכנית תקרות
106	1:50	תכנית רצפות
201	1:50	חזיתות
202	1:50	חזיתות
203	1:50	חתכים
204	1:50	חתכים
301/302/303	1:25/1:10	רשימות אלומי/מסגרות/נגרות
401	1:10/1:5	חוברת פרטי בנין
402	1:10/1:5	חוברת פרטי תקרות תותב
403	1:10/1:5	חוברת פרטי חיפוי HPL
404	1:10/1:5	חוברת פרטי משקופים

מס' תכנית	מס' גיליון	שם תכנית
101	1:100	תכנית העמדה
102	1:100	תכנית קומת קרקע
103	1:50	תכנית מפלס +3.50 (חלונות עליונים)
104	1:50	תכנית גגות
105	1:50	תכנית תקרות
106	1:50	תכנית רצפות
201	1:50	חזיתות
202	1:50	חזיתות
203	1:50	חתכים
204	1:50	חתכים
301/302/303	1:25/1:10	רשימות אלומי/מסגרות/נגרות
401	1:10/1:5	חוברת פרטי בנין
402	1:10/1:5	חוברת פרטי תקרות תותב
403	1:10/1:5	חוברת פרטי חיפוי HPL
404	1:10/1:5	חוברת פרטי משקופים

הערות כלליות:
 1. תכנית סופית רגל לאחר תיאום יועצים ואשרור הרשיות
 2. אין נכצע אוף כרחמיכ עבודות בניה נלא קנבת היתר בניה

שם קובץ ונתיב:
 File name & Path:
243_TIPAT_HALAV_BID

מקרא:
רשימות
 אומנים
 תמרות
 נגרות
חומרים
 קיר בנו מעצ
 קיר או מוצת בנזם
 מוצת גנס

<input type="radio"/> לביצוע For Construction	<input type="radio"/> למכרד For Bid	<input type="radio"/> לעיון For Approval
שרטט: AB Drawn	אדריכל אחראי: Anton Bronstein Architect	שלב התכנית: BD Stage
תאריך השרוט: 13.11.2022 Date	מהדורה: 03 Edition	קנה מידה: 1:100 Scale

שם הגיליון:
טיפת חלב רשימת תכניות

243	TH	PL	100
מספר תכנית Plan Number	שם הבניין Build. Name	סוג תכנית Plan Type	מספר תכנית Plan Number

המבצע אחראי לבידיית התכנית וניהול האמון במקום. על המבצע לבקור כל המידות ועל כל טעות או אי התאמה יש להודיע מיד למתכנן. אין קמבוע מידות ע"י מדידה בשטח. מהנדס ו/או יועץ אשר שמו מופיע מעל שם האדריכל נושא נכדו באחריות המקצועית והחוקית לתכנית.

רשימת תכניות

1:100	101	תכנית העמדה
1:50	102	תכנית קומת קרקע
1:50	103	תכנית מפלס +3.50 (תכנון עליונים)
1:50	104	תכנית גגות
1:50	105	תכנית תקרות
1:50	106	תכנית רצפות
1:50	201	חזיתות
1:50	202	חזיתות
1:50	203	חזיתות
1:50	204	חזיתות
1:25/1:10	301/302/303	רשימות אדום/מסגרות/גדרות
1:10/1:5	401	חברת פרטי בנין
1:10/1:5	402	חברת פרטי תקרות חובב
1:10/1:5	403	חברת פרטי חופי HPL
1:10/1:5	404	חברת פרטי משקופים

איוטו	ברונשטיין ת"ר	ANTON BRONSTEIN TIR
מזכיר	מזכיר	Client
תכנון	Construction Engineer	Client
אינסטלציה	Road & Parking	Client
חשמל	Plumbing	Client
איטום	Air Conditioning	Client
אקוסטיקה	Electricity	Client
אדריכל נוף	Insulation	Client
בטיחות	Landscape Architect	Client
הקשרות	Safety	Client
מדיה	Communication	Client
גישות	Multi-Media	Client
גישות	Elevators	Client
גישות	Accessibility	Client
גישות	Defense	Client
גישות	Supervisor	Client
גישות	Contractor	Client
גישות	Edition	Client
גישות	Date	Client

הערות כלליות:

1. תכנית סופית רק לאחר תיאום יעדים ואשרור הרשיות
2. אין נכצע אופ' דחוקי עבודות בניה ללא קבלת היתר בניה

שם קובץ ונתיב:

243_TIPAT_HALAV_BID

מקרא:

רשימות	חומרים
<ul style="list-style-type: none"> אמניונים תמרות גגות 	<ul style="list-style-type: none"> קיר בטון מצע קיר או מצפת בטון מצפת בטון

<ul style="list-style-type: none"> For Construction For Bid For Approval 	<ul style="list-style-type: none"> מכרז לעיון
<ul style="list-style-type: none"> שרטוט: AB תאריך השרטוט: 13.11.2022 	<ul style="list-style-type: none"> אדריכל אחראי: Anton Bronstein Architect מחזור: 03 תאריך: 13.11.2022
<ul style="list-style-type: none"> שלב התכנית: BD קנה מידה: 1:100 	<ul style="list-style-type: none"> שם הגרעין:

**טיפת חלב
תכנית העמדה**

243 • TH • PL • 101

מספר תכנית	שם הבניין	סוג תכנית	מספר תכנית
Plan Number	Build. Name	Plan Type	Plan Number

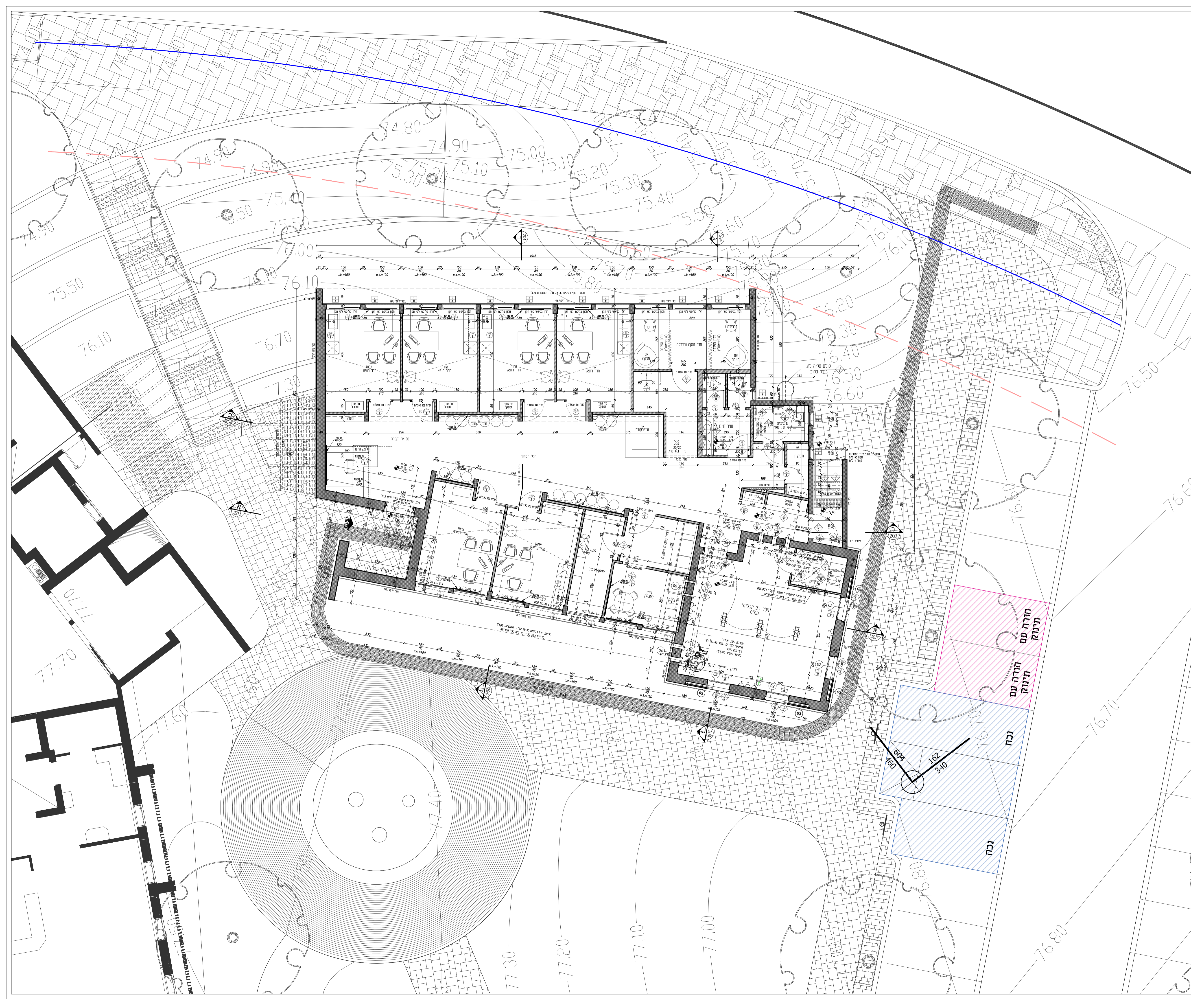

המבצע אחראי לבידוק התכנית וניהול האמון במסגרתו. על המבצע לבדוק כל המידות ועל כל מעות או אי התאמה יש להודיע מיד למתכנן. אין למבצע מידות ע"י מדידה בשטח. מהנדס וא/או יועץ אשר שמו מופיע מעל שם האדריכל נושא אחריות המקצועית והחוקית לתכנית.

רשימת תכניות

1:100	101	תכנית העמדה
1:50	102	תכנית קומת קרקע
1:50	103	תכנית מפלס +3.50 (תכנון עליונים)
1:50	104	תכנית גגות
1:50	105	תכנית תקרות
1:50	106	תכנית רצפות
1:50	201	חזיתות
1:50	202	חזיתות
1:50	203	חזיתות
1:50	204	חזיתות
1:25/1:10	301/302/303	רשימות אומדן/מסגרות/גדרות
1:10/1:5	401	חברת פרסי בנין
1:10/1:5	402	חברת פרסי תקרות חותך
1:10/1:5	403	חברת פרסי חופי HPL
1:10/1:5	404	חברת פרסי משקופים

איטון	ברונשטיין ת"ר	אנטון
מטרי	מטרי	מטרי
קונסטרוקטור	קונסטרוקטור	קונסטרוקטור
תכנון	תכנון	תכנון
אינסטלציה	אינסטלציה	אינסטלציה
יזום איור	יזום איור	יזום איור
חשמל	חשמל	חשמל
איטום	איטום	איטום
אקוסטיקה	אקוסטיקה	אקוסטיקה
אדריכל נוף	אדריכל נוף	אדריכל נוף
בטיחות	בטיחות	בטיחות
הקשרות	הקשרות	הקשרות
מדיניות	מדיניות	מדיניות
גישות	גישות	גישות
מגוון	מגוון	מגוון
ספקות	ספקות	ספקות
קבלה	קבלה	קבלה
עכנו	עכנו	עכנו
תאריך	תאריך	תאריך
Client	ANTON BRONSTEIN TIR	אנטון ברונשטיין ת"ר
Construction Engineer	מטרי	מטרי
Road & Parking	מטרי	מטרי
Plumbing	מטרי	מטרי
Air Conditioning	מטרי	מטרי
Electricity	מטרי	מטרי
Insulation	מטרי	מטרי
Landscape Architect	מטרי	מטרי
Safety	מטרי	מטרי
Multi-Media	מטרי	מטרי
Elevators	מטרי	מטרי
Accessibility	מטרי	מטרי
Defense	מטרי	מטרי
Supervisor	מטרי	מטרי
Contractor	מטרי	מטרי
Edition	מטרי	מטרי
Date	מטרי	מטרי

הערות כלליות:

1. תכנית מופיעה רק כאשר תיאום יועצים ואשרור הרשיות
2. אין לבצע אישך דחלקי עבודות בניה בלא קבלת היתר בניה

שם קובץ ונתיב:

243_TIPAT_HALAV_BID

מקרא:

רשימות	חומרים
▲	קיר בטון מצע
■	קיר או מחיצת בטון
■	מחיצת בטון
■	מחיצת בטון
■	מחיצת בטון

○	כביצוע	●	למכרז	○	לעיון
○	For Construction	●	For Bid	○	For Approval
AB	שרטוט:	ADRIKIN ANTON	אדריכל אדואי:	BD	שלב התכנית:
AB	Drawn	Anton Bronstein	Architect	BD	Stage
13.11.2022	תאריך השרטוט:	04	מהדורה:	1:50	קנה מידה:
Date	13.11.2022	04	Edition	1:50	Scale
Plan Title:					שם הגרעין:

טיפת חלב קומת קרקע

243 • TH • PL • 102

מספר תכנית	סוג תכנית	שם הבניין	מספר פרויקט
Plan Number	Plan Type	Build. Name	Project No.

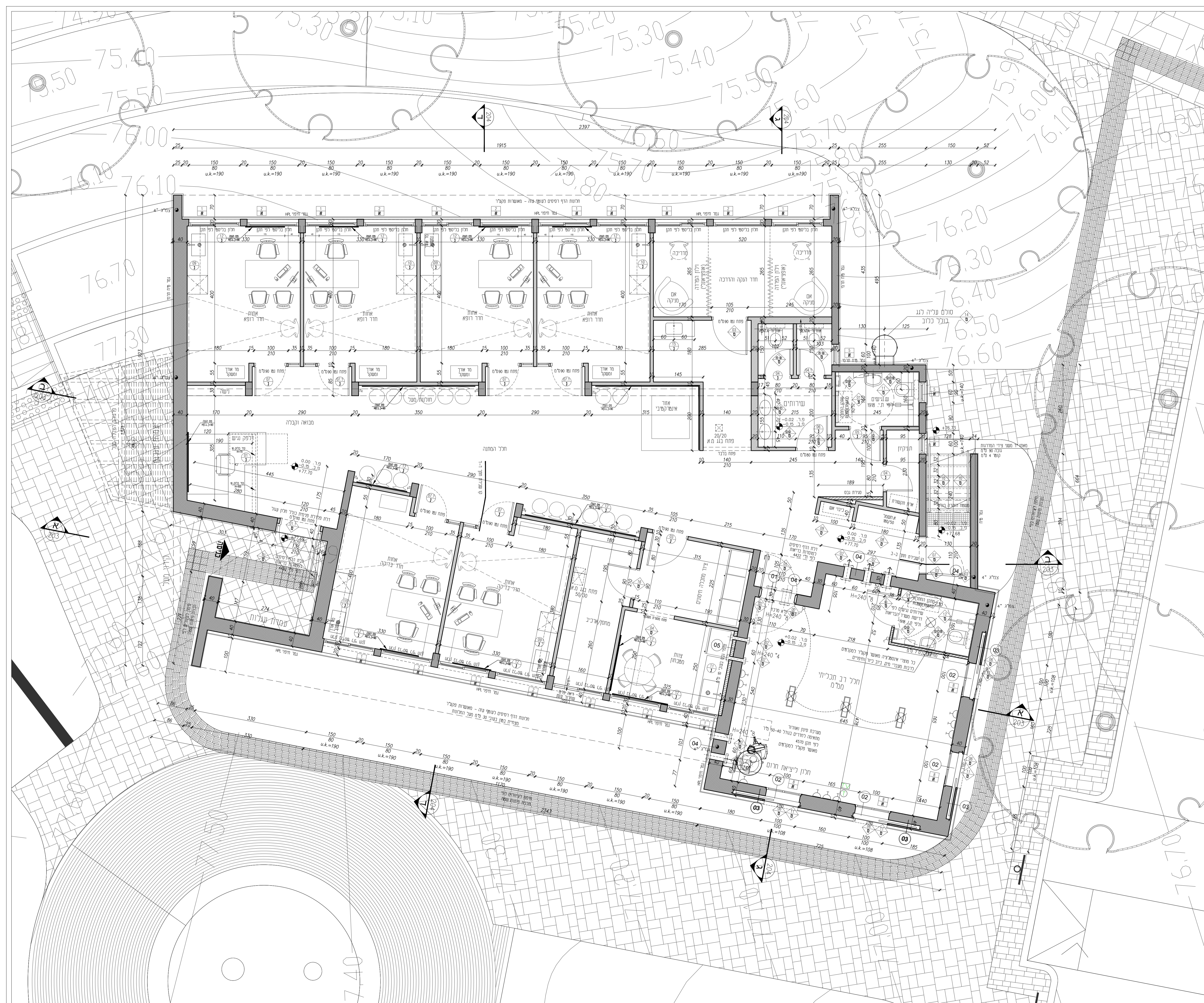

המבצע אחראי לבידוק התכנית וניהול האמון במקום. על המבצע לבדוק כל המידות ועל כל מעות או אי התאמה יש להודיע מיד למתכנן. אין לקבוע מידות ע"י מדידה בשטח. מהנדס ו/או יועץ אשר שמו מופיע מעל שם האדריכל נושא אחריות המקצועית והחוקית לתכנית.

רשימת תכניות

1:100	101	תגנית העמדה
1:50	102	תכנית קומת קרקע
1:50	103	תכנית מפלס +3.50 (חלונות עליונים)
1:50	104	תכנית גגות
1:50	105	תכנית תקרות
1:50	106	תכנית רצפות
1:50	201	חזיתות
1:50	202	חזיתות
1:50	203	חזיתות
1:50	204	חזיתות
1:25/1:10	301/302/303	רשימות אומדן/מסגרות/גגות
1:10/1:5	401	חברת פרסי בנין
1:10/1:5	402	חברת פרסי תקרות חותך
1:10/1:5	403	חברת פרסי חופי HPL
1:10/1:5	404	חברת פרסי משקופים

איטון	ברונשטיין ת"ר	ANTON BRONSTEIN TIR
מטרי	מטרי	Client
תכנון	Construction Engineer	Client
תכנון	Road & Parking	Client
תכנון	Plumbing	Client
תכנון	Air Conditioning	Client
תכנון	Electricity	Client
תכנון	Insulation	Client
תכנון	Acoustics	Client
תכנון	Landscape Architect	Client
תכנון	Safety	Client
תכנון	Multi-Media	Client
תכנון	Elevators	Client
תכנון	Accessibility	Client
תכנון	Defense	Client
תכנון	Supervisor	Client
תכנון	Contractor	Client
תכנון	Edition	Client
תכנון	Date	Client

הערות כלליות:

- תכנית מופיעה רק כאשר תיאום יועצים ואשרור הרשיות
- אין לבצע אופי דחחתי עבודות בניה בלא קבלת היתר בניה

שם קובץ ונתיב: 243_TIPAT_HALAV_BID

מקרא:

רשימות	חומרים
<ul style="list-style-type: none"> אמזינים תמרות גאות 	<ul style="list-style-type: none"> קיר בטן מצע קיר או מוצת בטון מוצת בטן

<ul style="list-style-type: none"> כביצוע For Construction מכרז For Bid לעיון For Approval 	<ul style="list-style-type: none"> שלב התכנית: AB מחזור: 13.11.2022 Date 	<ul style="list-style-type: none"> שלב התכנית: BD מחזור: 1:50
---	--	---

**תיפת חלב
תכנית חלונות עליונים
מפלס +3.50**

243 • TH • PL • 103

מספר תכנית	סוג תכנית	שם הבניין	מספר פרויקט
Plan Number	Plan Type	Build. Name	Project No.

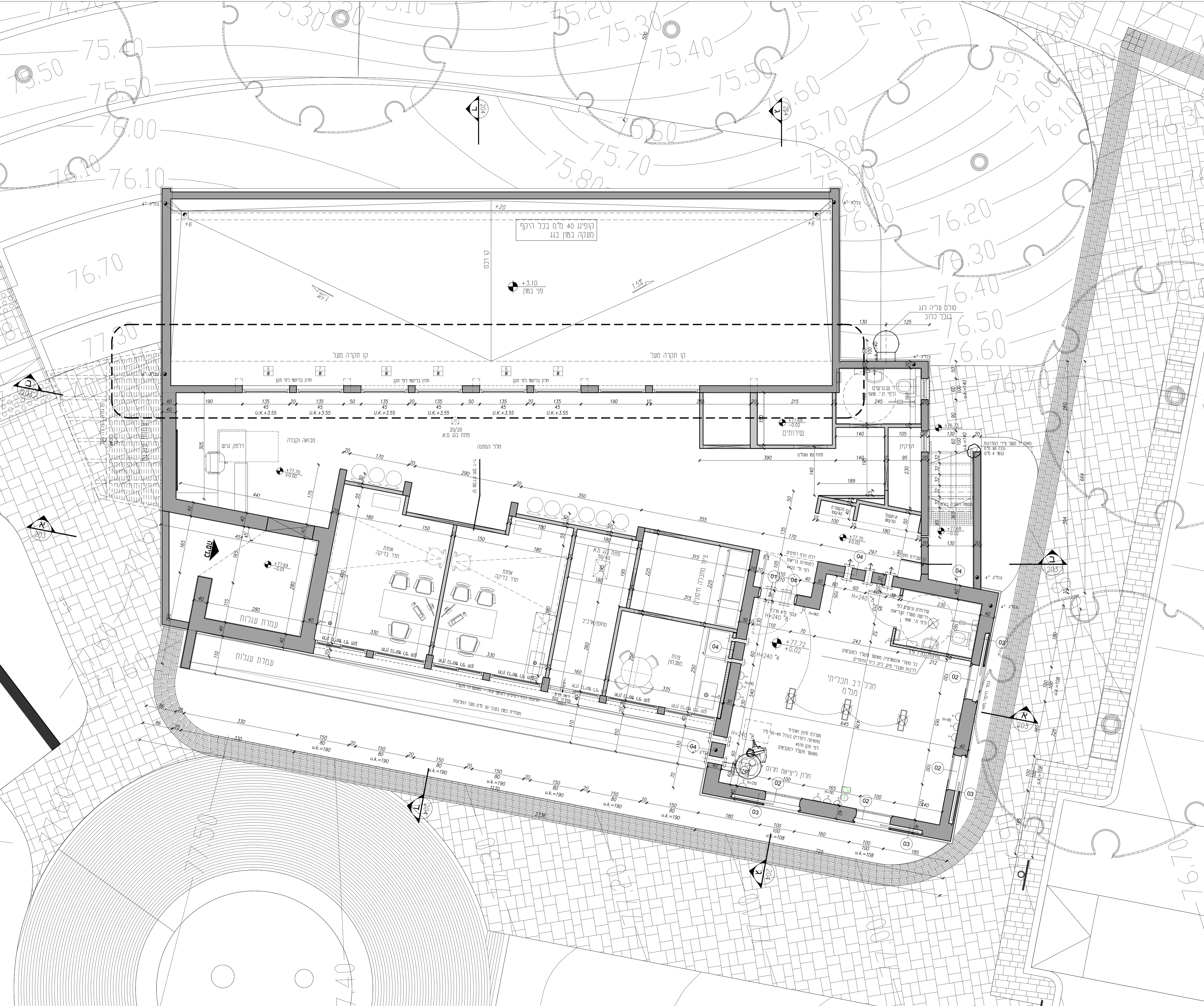

המבצע אחראי לביטחון התכנית וניהול האמון במקום. על המבצע לבקור כל המידות ועל כל שעות או אי התאמה יש להודיע מיד למתכנן. אין למבצע מידות ע"י מדידה בשטח. מהנדס ו/או יועץ אשר שמו מופיע מעל שם האדריכל נושא כבודו באחריות המקצועית והחוקית לחכמתו.

רשימת תכניות

1:100	101	תכנית העמדה
1:50	102	תכנית קומת הקרקע
1:50	103	תכנית מפלס +3.50 (תכנון עליונים)
1:50	104	תכנית גגות
1:50	105	תכנית תקרות
1:50	106	תכנית רצפות
1:50	201	חזיתות
1:50	202	חזיתות
1:50	203	חזיתות
1:50	204	חזיתות
1:25/1:10	301/302/303	רשימת אדום/מסגרות/גדרות
1:10/1:5	401	חברת פרטי בנין
1:10/1:5	402	חברת פרטי תקרות תחוב
1:10/1:5	403	חברת פרטי חפצי HPL
1:10/1:5	404	חברת פרטי משקופים

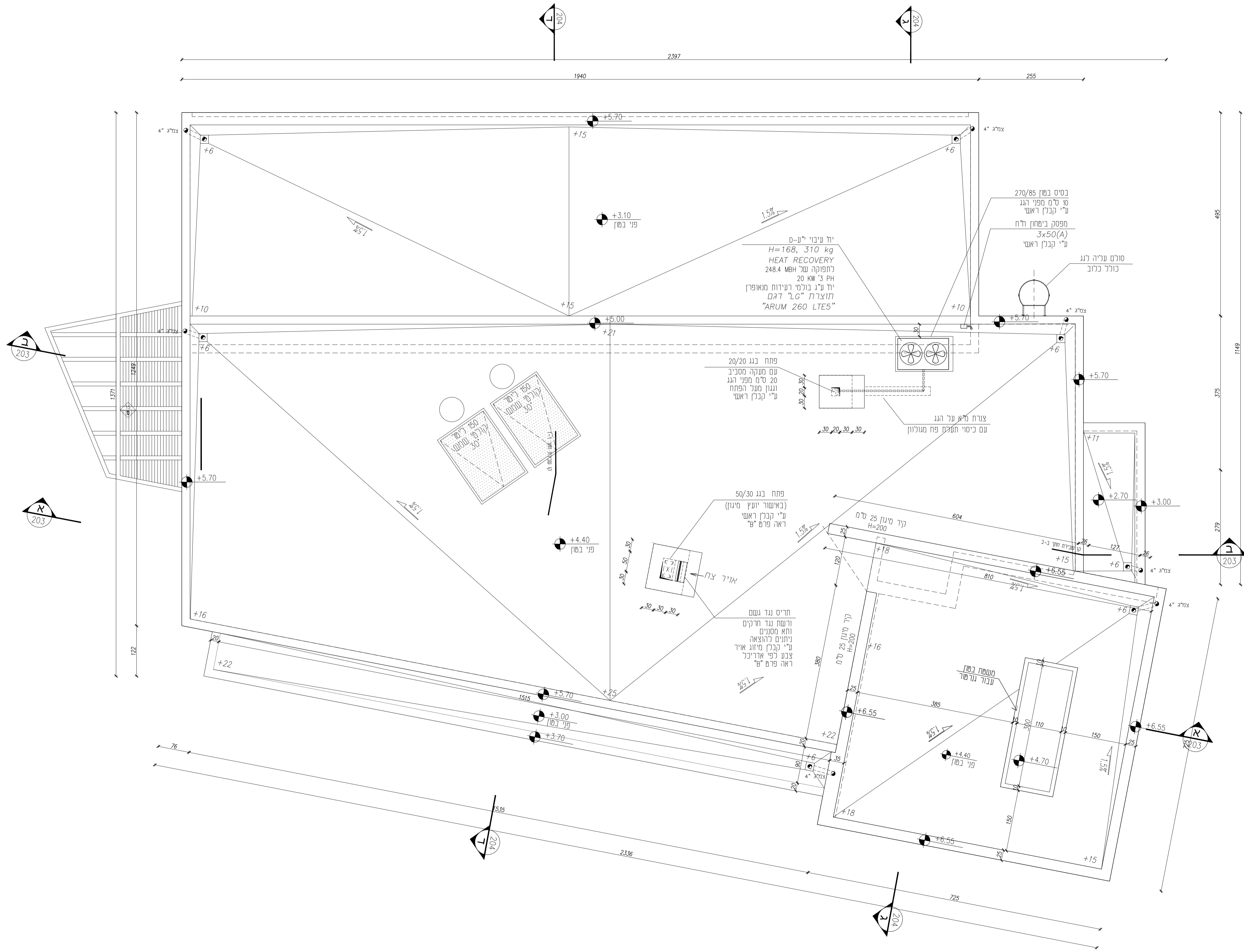

איטון ברונשטיין ת"ר	ANTON BRONSTEIN TIR
מזכיר	Client
מנהל קונסטרוקציה	Construction Engineer
תכנון	Road & Parking
אינסטלציה	Plumbing
מזג אוויר	Air Conditioning
שמע	Electricity
איטום	Insulation
אקוסטיקה	Acoustics
אדריכל נוף	Landscape Architect
בטיחות	Safety
הקשרות	Communication
מדיניות	Multi-Media
מגורים	Elevators
גישות	Accessibility
ספורט	Defense
קבלן	Supervisor
ערכון	Contractor
תאריך	Edition
	Date

הערות כלליות:

1. תכנית סופית רק לאחר תיאום יעדים ואשרור הרשיות
2. אין לבצע אופ' דחחתי עבודות בניה בלא קבלת היתר בניה

שם קובץ ונתיב:

243_TIPAT_HALAV_BID

מקרא:

רשימות	חומרים
<ul style="list-style-type: none"> אזמנים תמרות גאות 	<ul style="list-style-type: none"> קיר בטן מצע קיר או מוצת בטון מוצת גבס

<ul style="list-style-type: none"> כביצוע For Construction למכרד For Bid לעיון For Approval
--

שלב התכנית: AB	אדריכל אדואר: Anton Bronstein Architect	שלב התכנית: BD
שרטוט: Drawn		מחזור: Stage

תאריך השרטוט: 13.11.2022 Date	מהדורה: 03 Edition	קנה מידה: 1:50 Scale
-------------------------------	--------------------	----------------------

שם הגיביון:

**טיפת חלב
תכנית גאות**

243	TH	PL	104
מספר תכנית Project No.	שם הבניין Build. Name	סוג תכנית Plan Type	מספר תכנית Plan Number



ראו פרטי ביצוע מפורטים להנמכות תקרה ועבודות גבס בחוברת תקרות תותב DTC-01-05

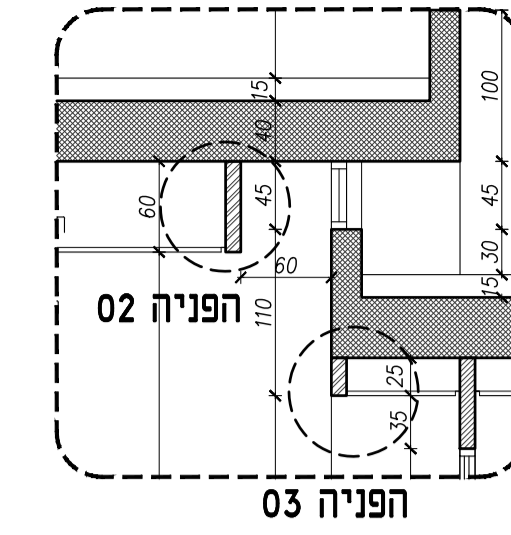
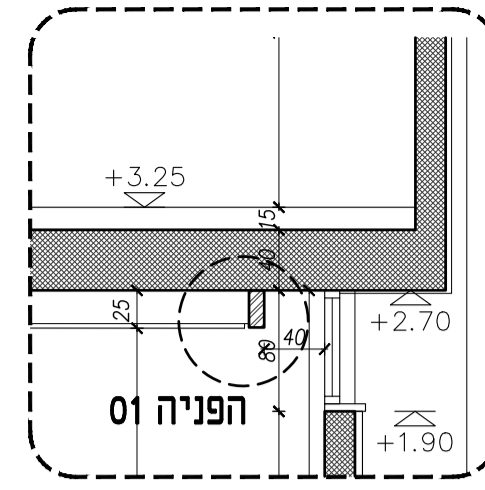

המבצע אחראי כביטחון התכנית ובהתאמתו במקום. על המבצע לבקר כל המידות ועל כל טעות או אי התאמה יש להודיע מיד למתכנן. אין לקבוע מידות ע"י מדידה בשטח. מהנדס ו/או יועץ אשר שמו מופיע מעל שם המדייר נשאר כבודו באחריות המקצועית והחוקית לחכמתו.

רשימת תכניות

תכנית העמדה	101	1:100
תכנית קומת קרקע	102	1:150
תכנית מפלס +3.50 (חנינות עליונים)	103	1:150
תכנית גגות	104	1:150
תכנית תקרות	105	1:150
תכנית רצפות	106	1:150
חזיתות	201	1:150
חזיתות	202	1:150
תכנים	203	1:150
תכנים	204	1:150
רשימות אדום/מסגרות/גדרות	301/302/303	1:25/1:10
חוברת פרטי בנין	401	1:10/1:5
חוברת פרטי תקרות תותב	402	1:10/1:5
חוברת פרטי חופי HPL	403	1:10/1:5
חוברת פרטי משקופים	404	1:10/1:5

אנטון ברונשטיין ת"מ	ANTON BRONSTEIN T.M
מדייר	Client
מהנדס קונסטרוקציה	Construction Engineer
התקנת רחוב ופארק	Road & Parking
אינסטלציה	Plumbing
קלימטיזציה	Air Conditioning
חשמל	Electricity
איטום	Insulation
אקוסטיקה	Acoustics
אדריכל נוף	Landscape Architect
בטיחות	Safety
התקנות	Communication
מדיית	Multi-Media
מגירות	Elevators
נגישות	Accessibility
גורם	Defense
מפקח	Supervisor
מנהל	Contractor
עריכת	Edition
תאריך	Date

הערות כלליות:
 1. תכנית סופית רק לאחר תיאום יועצים ואישור הרשויות
 2. אין לבצע אפ"ך להחליט עבודות בניה ללא בקבת היתר בניה

שם קובץ ונתיב: 243_TIPAT_HALAV_BID

מקרא:

חומרים	רשימות
קיר בנוי מוצע	אדום/מדי
קיר או חומת כחוס	מסגרות
חומת גבס	נגרות

נעיון	For Approval	For Bid	For Construction
שלב התכנית:	BD	Architect	Anton Bronstein
שם התכנית:	שטח: AB	שרטוט: Drawn	שם המדייר: AB
קנה מידה:	1:50	מהדורה: Edition	תאריך השרטוט: 10.09.2022 Date
שם הגיליון:	Plan Title:		

טיפת חלב תכנית תקרות

243	TH	P	105
מספר תכנית	סוג תכנית	שם הבניין	מס. פרויקט
Plan Number	Plan Type	Build. Name	Project No.



תכנית תקרות קנ"מ 1:50

מקרא

- מפסק מאור יחיד
- נקודת מאור תקרתי שקוע
- נקודת מאור תקרתי שקוע מוגן מים
- לוח חשמל

גוף תארה לד 40 וואט לתקרה אקוסטית

פרופיל אלומיניום משולב תארת לד צמוד תקרה צבע פרופיל שחור באורך 120 ס"מ OSRAM או שיע התקנה בחדר ארכיון



הנמכת תקרה ע"י מגשי פח 60/60 חברת הכס אפרים או שיע כולל בידוד אקוסטי ברובם 30 ס"מ פרופיל היקפי L+Z

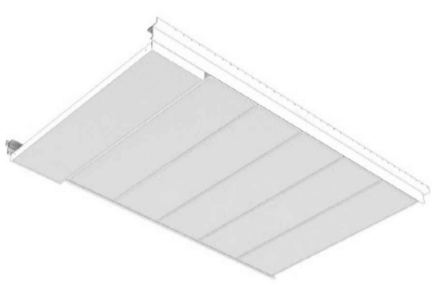

+

גוף תארה צמוד תקרה עגול 'ספיריט' 60 וואט / 20 ס"מ OSRAM או שיע צבע חם שחור



נקודת מאור תקרתי שקוע



תקרה אקוסטית פסי אלומיניום חברת ארדוים דוג 'שילבוי' משולבת תארת פסי לד 120 ס"מ OSRAM או שיע תקרה פיקה שם יעדר רענונות גוף מדייר אלומיניום בצפיפי PVC רמי עץ סופי היקפי L+Z

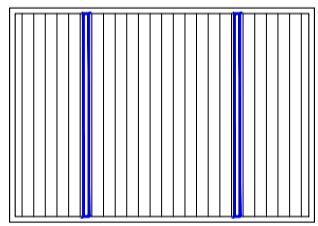

מגשי פח 60/60 חברת הכס אפרים או שיע מחוררים בצבע או אפור ברזר כולל בידוד אקוסטי עפי תקן בתקנה בחודי שיפולים, חלל רב תכליתי וחדר הגנה



תקרת כללית: הנמכה בלוחות גבס חלקות בעובי 12.5 מ"מ וקונסטרוקציה לדבות פרופילים ראשיים ומשניים, לאמשי תליה וגמר זימן בעובי 1.2 מ"מ

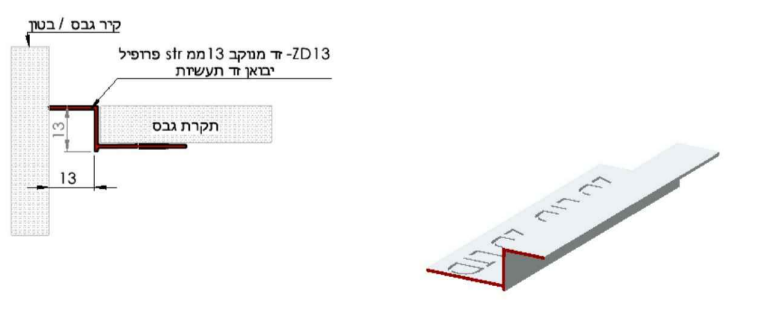

המבצע אחראי כבייטת התכנית ולהתאמתו במקום. על המבצע לבקר ככל המידות ועל כל טעות או אי התאמה יש להודיע מיד למתכנן. אין לקבוע מידות ע"י מדידה בשטח. מהנדס ו/או יועץ אשר שמו מופיע מעל שם האדריכל נושא לבדו באחריות המקצועית והחוקית לתכנית.

רשימת תכניות

1:100	101	תגנית העמדה
1:50	102	תכנית קומת קרקע
1:50	103	תכנית מפלס +3.50 (חמונות עליונים)
1:50	104	תכנית גגות
1:50	105	תכנית תקרות
1:50	106	תכנית רצפות
1:50	201	חזיתות
1:50	202	חזיתות
1:50	203	תחכים
1:50	204	תחכים
1:25/1:10	301/302/303	רשימות אדום/מסגרות/גדרות
1:10/1:5	401	חוברת פרטי בנין
1:10/1:5	402	חוברת פרטי תקרות תוחב
1:10/1:5	403	חוברת פרטי חופי HPL
1:10/1:5	404	חוברת פרטי משקופים

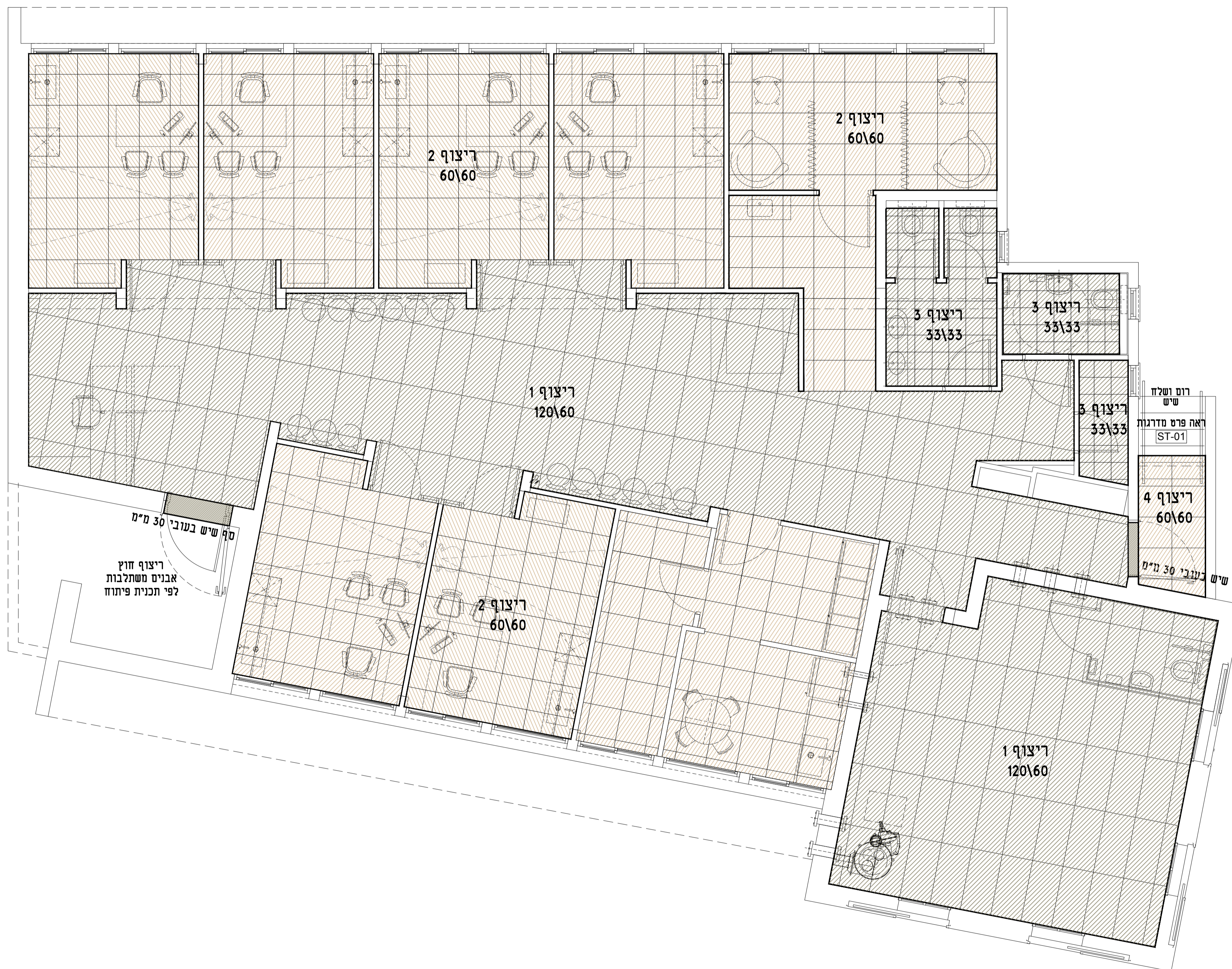

ריצוף 1
120\60

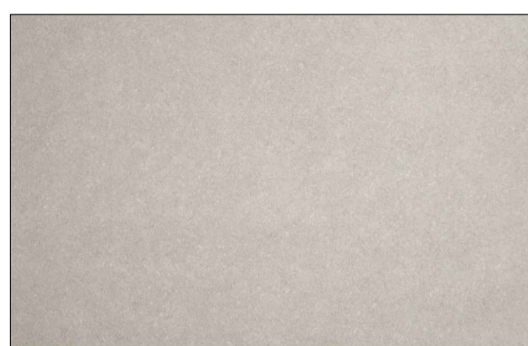

אריח פורצלן במראה שיש
מסדרת TECHNO
בגימור מט GRIGIO מידה 60/120

ריצוף 2
60\60

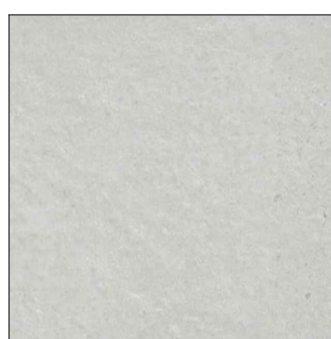

אריח פורצלן במראה שיש
מסדרת MAGNA 60/60 GRIS
בגימור מט

ריצוף 3
33\33

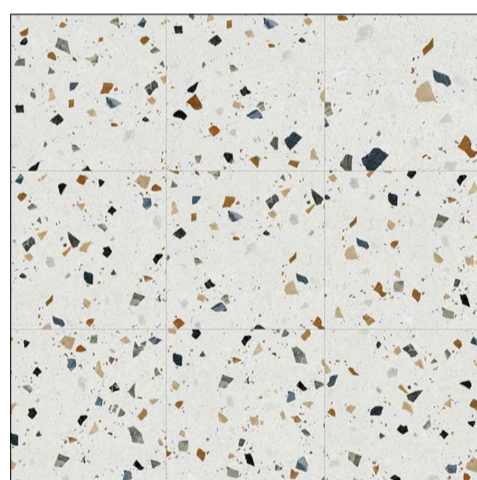

חברת חלמיש דגם 3262
פורצלן דמוי טרצו לבן עם אבנים צבעונים
ריצוף אנטיסליפ נגד החלקה R10

ריצוף 4
60\60

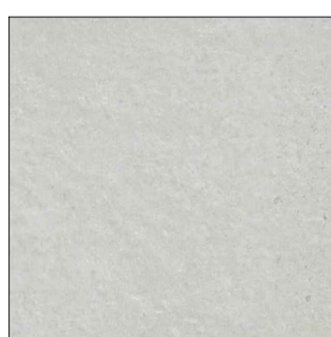

אריח פורצלן במראה שיש
מסדרת MAGNA 60/60 GRIS
בגימור מט
ריצוף חוף אנטיסליפ נגד החלקה R11

הערות כלליות:

1. תכנית סופית רק לאחר תיאום יועצים ואישור הרשויות
2. אין לבצע אופ' להחמיל עבודות בניה בלא בקנה היתר בניה

שם קובץ ונתיב:

243_TIPAT_HALAV_BID

מקרא:

רשימות	חומרים
	קיר בטון מצע
	קיר או חוצת בטנים
	חוצת בטן

<p>נעיון For Approval</p> <p>● נמכר For Bid</p> <p>○ נביצוע For Construction</p>	<p>שלב התכנית: BD Stage</p> <p>אדריכל אחראי: Anton Bronstein Architect</p> <p>שרטוט: Drawn</p>	<p>קנה מידה: 1:50 Scale</p> <p>מהדורה: Edition</p> <p>תאריך השרטוט: 13.11.2022 Date</p>
--	--	---

שם הגיליון: **טיפת חלב**

תכנית רצפות

243 • TH • P • 106

מספר תכנית Plan Number	סוג תכנית Plan Type	שם הבניין Build. Name	מס. פרויקט Project No.
---------------------------	------------------------	--------------------------	---------------------------

תכנית רצפות
קנ"מ 1:50



המבצע אחראי לכדידת התכנית ולרחיבתו במקום. על המבצע לבקר ככל המידות ועל כל טעות או אי התאמה יש כהודיע מיד למתכנן. אין לקבוע מידות ע"י מדידה בשטח. מהנדס ו/או יועץ אשר שמו מופיע מעל שם האדריכל נושא לכוון באחריות המקצועית והחוקית לתכנית.

רשימת תכניות

1:100	101	תכנית העמדה
1:50	102	תכנית קומח קרקע
1:50	103	תכנית מפלס +3.50 (תכנון עליונים)
1:50	104	תכנית גגות
1:50	105	תכנית תקרות
1:50	106	תכנית רצפות
1:50	201	חזיתות
1:50	202	חזיתות
1:50	203	חזיתות
1:50	204	חזיתות
1:25/1:10	301/302/303	רשימות אכז/מסגרות/גדרות
1:10/1:5	401	חברת פרט בנין
1:10/1:5	402	חברת פרט תקרות חותב
1:10/1:5	403	חברת פרט חיפוי HPL
1:10/1:5	404	חברת פרט משקופים

אנטון ברונשטיין אד"ר	ANTON BRONSTEIN
מנהל	Client
מנהל	Construction Engineer
תכנון	Road & Parking
אינסטלציה	Plumbing
מיוזג אויר	Air Conditioning
שמע	Electricity
איטום	Insulation
אקוסטיקה	Acoustics
אדריכל נוף	Landscape Architect
בטיחות	Safety
תקשורת	Communication
מכשירי מדידה	Multi-Media
מגילות	Elevators
נגישות	Accessibility
הגנה	Defense
מפקח	Supervisor
מבצע	Contractor
עריכה	Edition
תאריך	Date

הערות כלליות:
 1. תכנית סופית רק לאחר תיאום יועצים ואישור הרשיות
 2. אין לבצע אף/ לחתוך עבודות בניה כלא קבלת היתר בניה

שם קובץ ונתיב:
 File name & Path:
 243_TIPAT_HALAV_BID

מקרא:

רשימות	חומרים
<ul style="list-style-type: none"> איטום מסגרת גדרות 	<ul style="list-style-type: none"> קיר בטון מצע קיר או מחיצת בטון מחיצת בטן

<ul style="list-style-type: none"> For Construction For Bid For Approval 	<ul style="list-style-type: none"> נכד מחזור 	
שרטוט: Drawn: AB	אדריכל אחראי: Architect: Anton Bronstein	שלב התכנית: Stage: BD
תאריך השרטוט: Date: 13.11.2022	מהדורה: Edition: 03	קנה מידה: Scale: 1:50

טיפת חלב חזיתות

243	TH	E	201
מספר תכנית	שם הבניין	סוג תכנית	מספר תכנית
Project No.	Build. Name	Plan Type	Plan Number

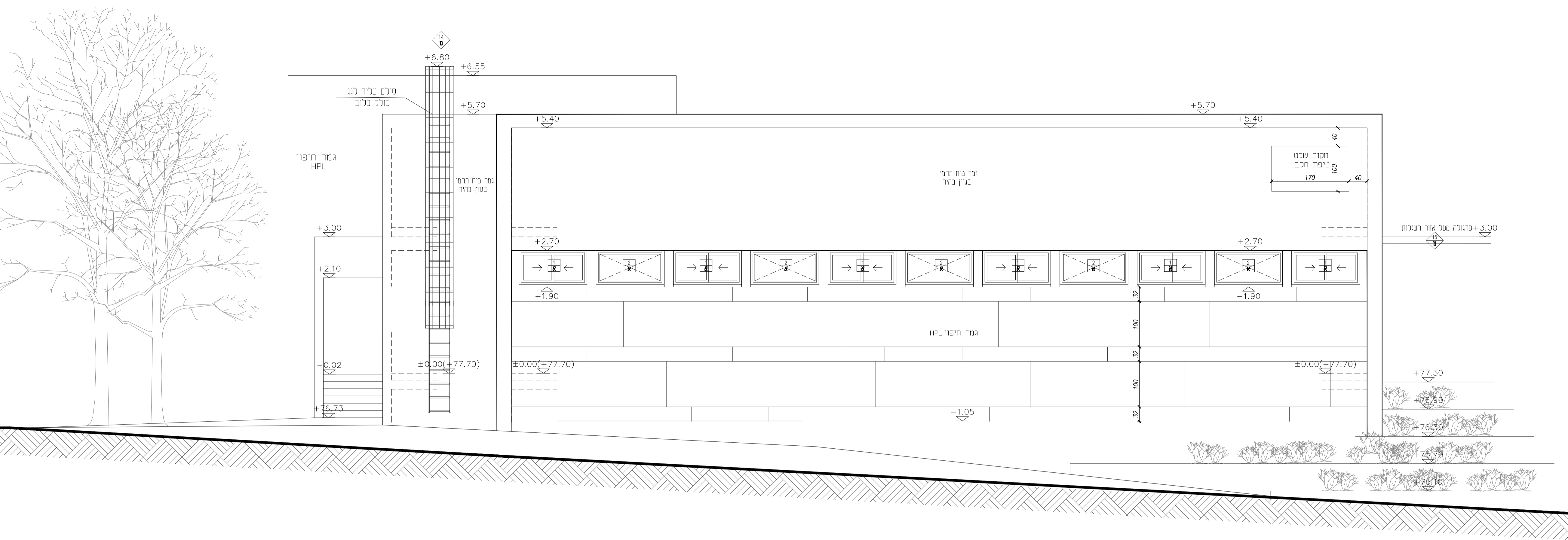

חזית צפון מזרח קנ"מ 1:50

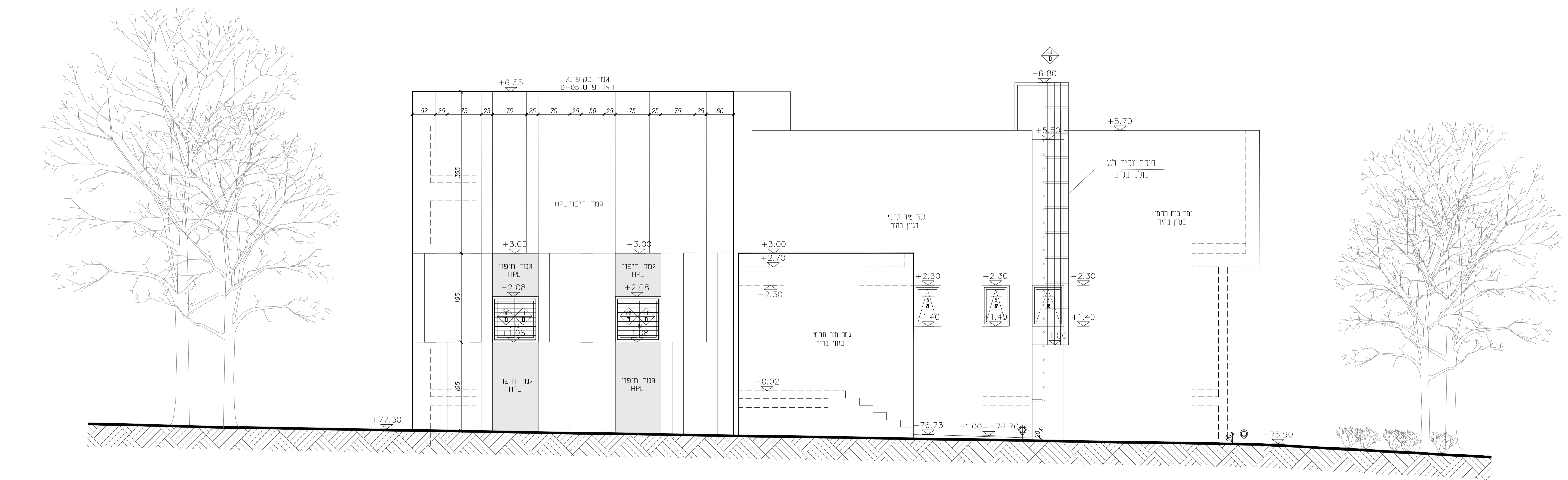

חזית דרום מזרח קנ"מ 1:50

המבצע אחראי לבדיקת התכנית ולתאמתו במקום. על המבצע לבקר ככל המידות ועל כל טעות או אי התאמה יש להודיע מיד למתכנן. אין לקבוע מידות ע"י מדידה בשטח. מהנדס ו/או יועץ אשר שמו מופיע מעל שם האדריכל נושא לכוון באחריות המקצועית והחוקית לתכנית.

רשימת תכניות

1:100	101	תגנית העמדה
1:50	102	תכנית קומח נוקע
1:50	103	תכנית מפסס +3.50 (תכנונת עליונים)
1:50	104	תכנית גגות
1:50	105	תכנית תקרות
1:50	106	תכנית רצפות
1:50	201	חזיתות
1:50	202	חזיתות
1:50	203	חזיתות
1:50	204	חזיתות
1:25/1:10	301/302/303	רשמות אכז/מסגרות/גגרות
1:10/1:5	401	חזרת פרס בניו
1:10/1:5	402	חזרת פרס תקרות חזחב
1:10/1:5	403	חזרת פרס חיפוי HPL
1:10/1:5	404	חזרת פרס משקופים

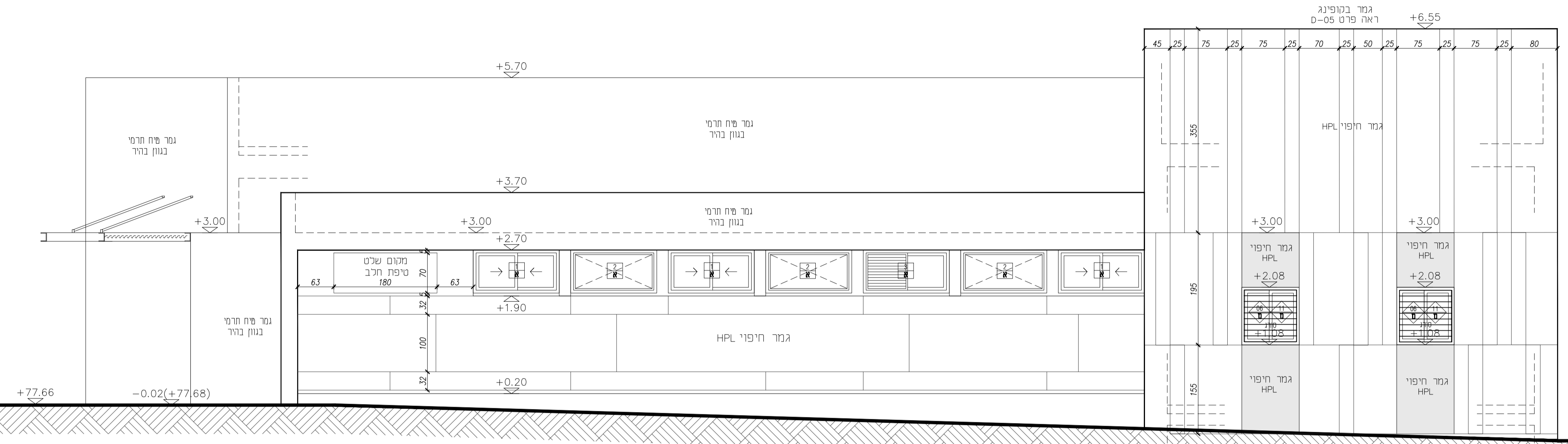
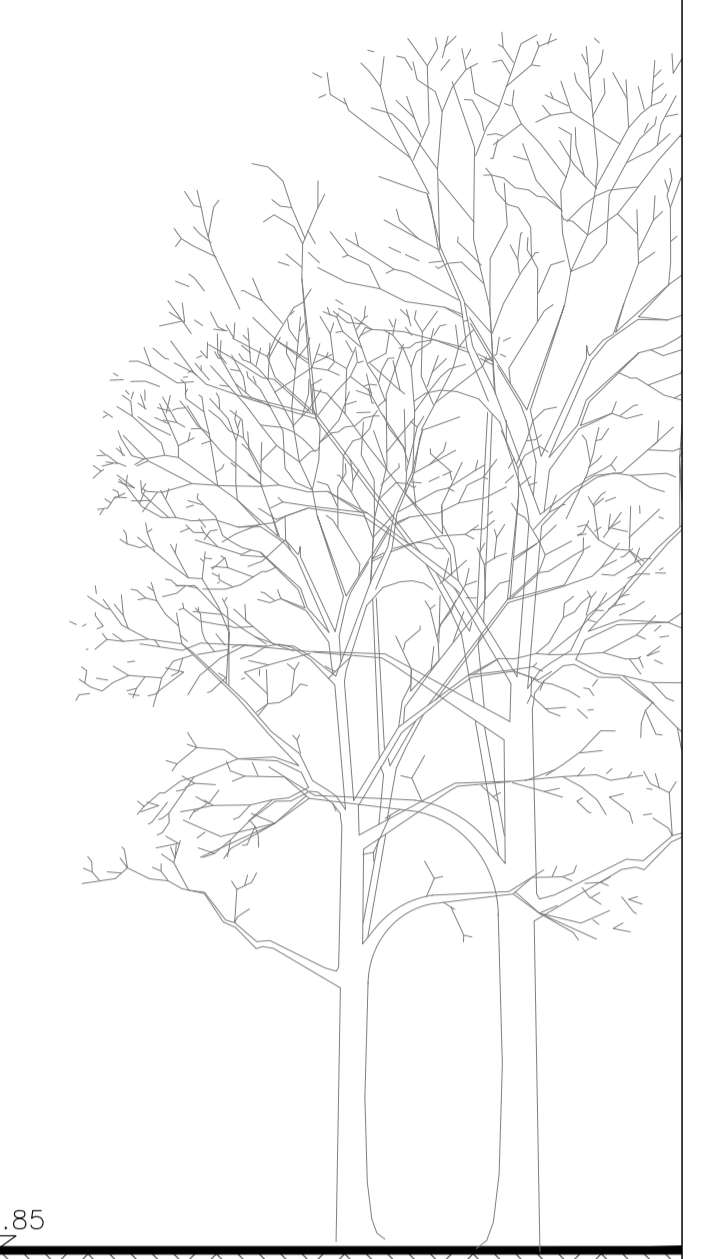

חזית דרום מערב
קנ"מ 1:50

הערות כלליות:

- תכנית סופית רק לאחר תיאום יועצים ואשר הרשיות
- אין לבצע אש/ לחתחיל עבודות בניה כלא קבלת היתר בניה

שם קובץ ונתיב:

243_TIPAT_HALAV_BID

מקרא:

רשימות	חומרים
אינסיולציה	קיר בטון מצע
מסגרות	קיר א מצעט בכחוס
גגרות	מצעט גכס

נביצוע For Construction	נמכר For Bid	לעיון For Approval
-------------------------	--------------	--------------------

שרטוט: AB	אדריכל אחראי: Anton Bronstein Architect	שלב התכנית: BD
Drawn	Architect	Stage

תאריך השרטוט: 13.11.2022	מהדורה: 03	קנה מידה: 1:50
Date	Edition	Scale

שם הגיליון:

טיפת חלב
חזיתות

243	TH	E	202
מספר תכנית	שם הבניין	סוג תכנית	מספר תכנית
Project No.	Build. Name	Plan Type	Plan Number



חזית צפון מערב
קנ"מ 1:50

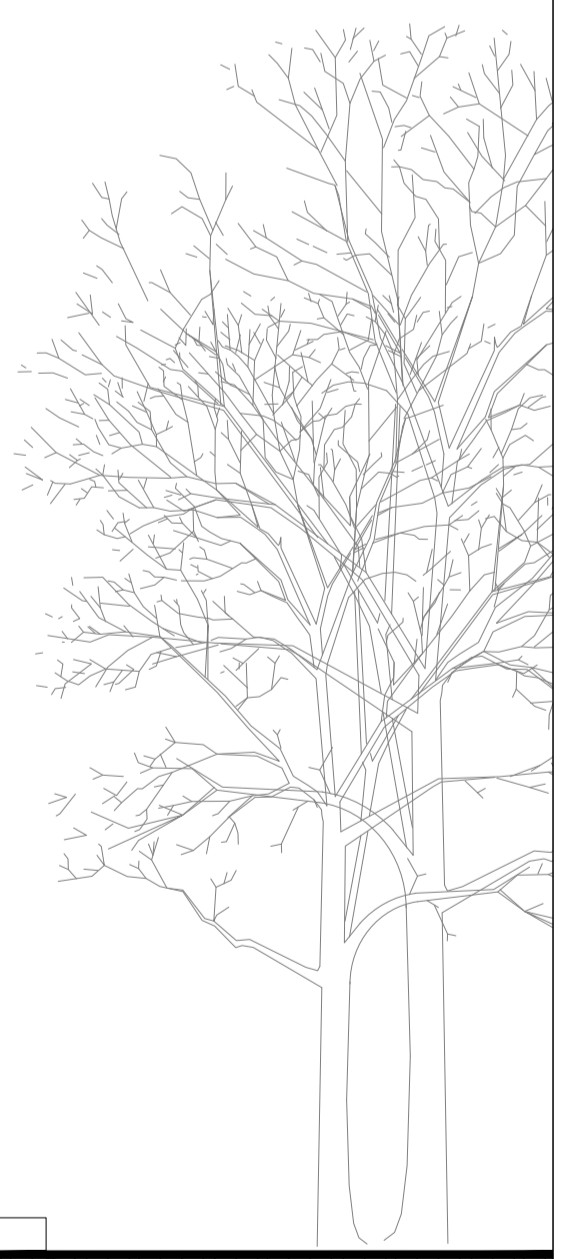
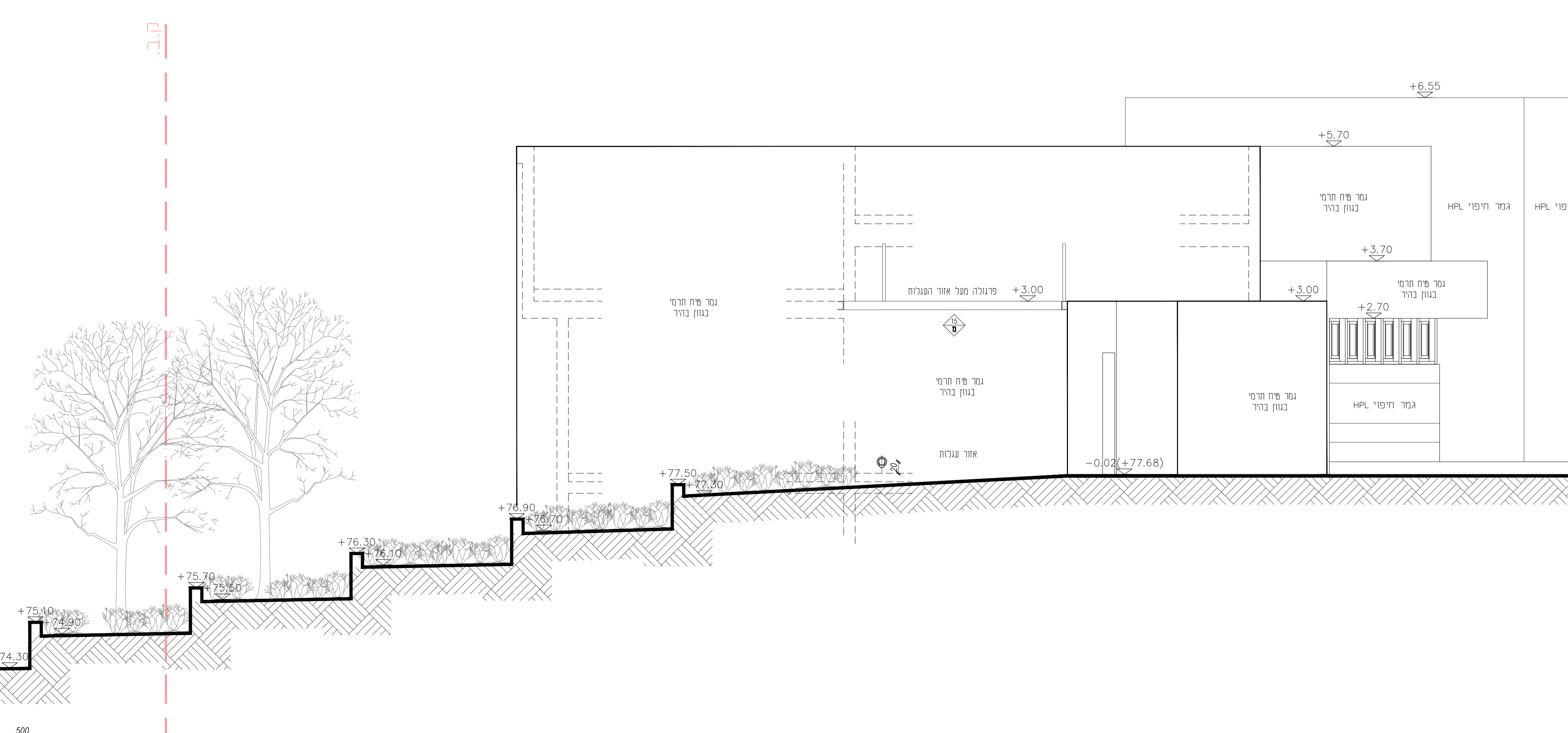

ק.מ.

ק.ב.

המבצע אחראי לבידידת התכנית ולרמתיותה במקום. על המבצע לבקר ככל המידות ועל כל טעות או אי התאמה יש להודיע מיד למתכנן. אין לקבוע מידות ע"י מדידה בשרטוט. מהנדס ו/או יועץ אשר שמו מופיע מעל שם האדריכל נושא לכוון באחריות המקצועית והחוקית לתכנית.

רשימת תכניות

1:100	101	תגנית העמדה
1:50	102	תכנית קומח קרקע
1:50	103	תכנית מפלס +3.50 (תלונות עליונים)
1:50	104	תכנית גגות
1:50	105	תכנית תקרות
1:50	106	תכנית רצפות
1:50	201	חזיתות
1:50	202	חזיתות
1:50	203	חזיתות
1:50	204	חזיתות
1:25/1:10	301/302/303	רשימות אכזמ/מסגרות/גגרות
1:10/1:5	401	חזרת פרט בניו
1:10/1:5	402	חזרת פרט תקרות חזחב
1:10/1:5	403	חזרת פרט חזפי HPL
1:10/1:5	404	חזרת פרט משקופים

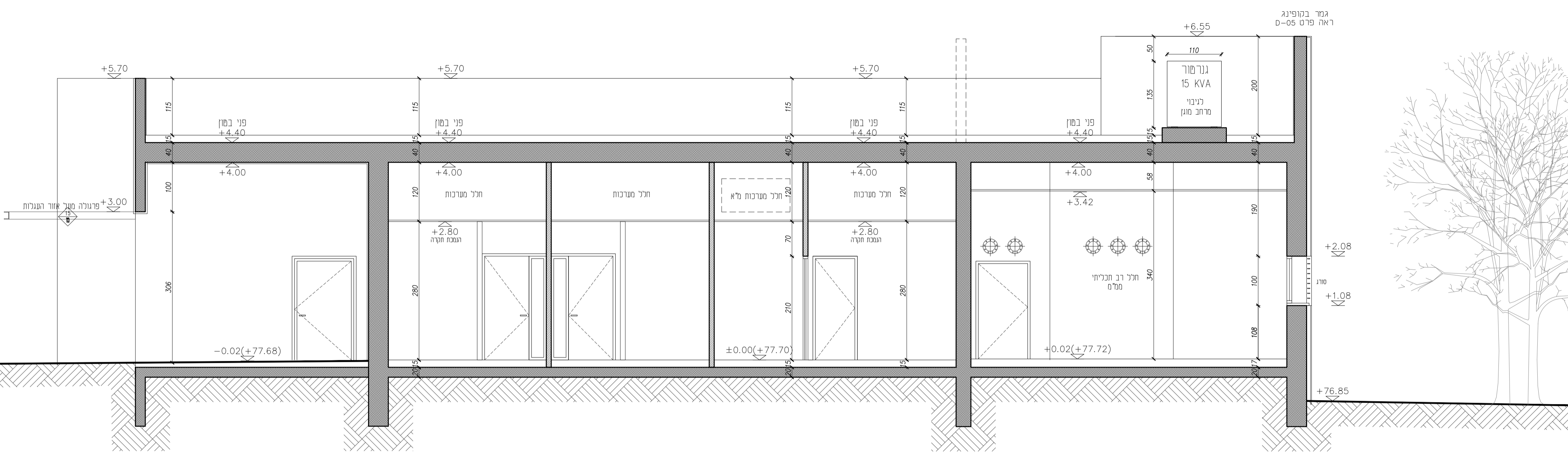

חתך א-א
קנ"מ 1:50

אנטון ברונשטיין אד"ר	ANTON BRONSTEIN
ממיר	Client
קונסטרוקטור	Construction Engineer
תכנון	Road & Parking
אינסטלציה	Plumbing
מיזג אויר	Air Conditioning
חשמל	Electricity
איטום	Insulation
אקוסטיקה	Acoustics
אדריכל נוף	Landscape Architect
בטיחות	Safety
תקשורת	Communication
מולטי-מדיה	Multi-Media
מזכירות	Elevators
נגישות	Accessibility
קישור	Defense
מפקח	Supervisor
מבצע	Contractor
עריכה	Edition
תאריך	Date

הערות כלליות:
 1. תכנית סופית רק לאחר תיאום יועצים ואישור הרשיות
 2. אין לבצע אף/ן לוחחיל עבודות בניה כלא קבלת היתר בניה

שם קובץ ונתיב:
243_TIPAT_HALAV_BID

מקרא:

רשימות	חומרים
<ul style="list-style-type: none"> אומנים מסגרות גגות 	<ul style="list-style-type: none"> קיר בטו מצע קיר או מוצת בטוחס מוצת בטס

<ul style="list-style-type: none"> נביצוע For Construction למכרז For Bid לעיון For Approval 	<ul style="list-style-type: none"> שרטוט: AB Drawn אדריכל אחראי: Anton Bronstein Architect מספר תכנית: BD Stage
<ul style="list-style-type: none"> תאריך השרטוט: 13.11.2022 Date מהדורה: 03 Edition קנה מידה: 1:50 Scale 	<ul style="list-style-type: none"> שם הגיליון:

טיפת חלב
חתכים

243	TH	S	203
מספר תכנית Project No.	שם הבניין Build. Name	סוג תכנית Plan Type	מספר תכנית Plan Number



חתך ב-ב
קנ"מ 1:50

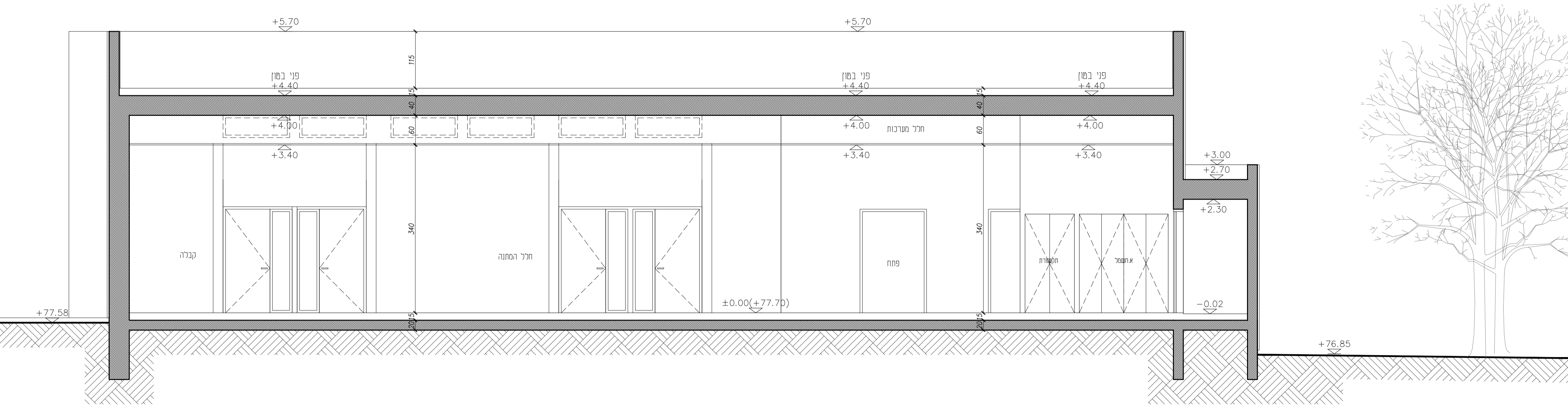

המבצע אחראי לבידיה התכנית ולתאמתו במקום. על המבצע לבקר ככל המידות ועל כל טעות או אי התאמה יש להודיע מיד למתכנן. אין לקבוע מידות ע"י מדידה בשטח. מהנדס ו/או יועץ אשר שמו מופיע מעל שם האדריכל נושא לכוון באחריות המקצועית והחוקית לתכנית.

רשימת תכניות

1:100	101	תגנית העמדה
1:50	102	תכנית קומח קרקע
1:50	103	תכנית מפלס +3.50 (תכנונת עליונים)
1:50	104	תכנית גגות
1:50	105	תכנית תקרות
1:50	106	תכנית רצפות
1:50	201	חיותות
1:50	202	חיותות
1:50	203	חתיכים
1:50	204	חתיכים
1:25/1:10	301/302/303	רשימת אכזר/מסגרות/גגות
1:10/1:5	401	חזרת פרט בניו
1:10/1:5	402	חזרת פרט תקרות חזחב
1:10/1:5	403	חזרת פרט חופי HPL
1:10/1:5	404	חזרת פרט משקופים

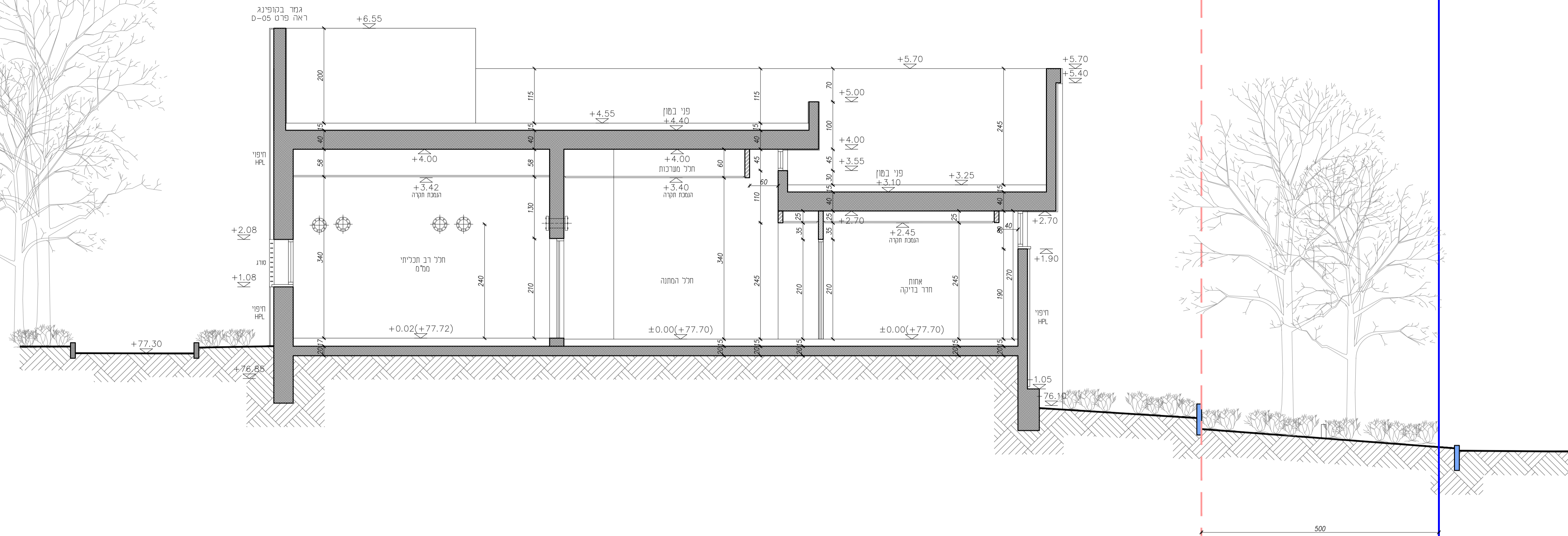

חזר ג-ג
קנ"מ 1:50

אנטון ברונשטיין אד"ר	ANTON BRONSTEIN
מזכיר	Client
תכנון	Construction Engineer
אינסטלציה	Road & Parking
חשמל	Plumbing
איטום	Air Conditioning
אקוסטיקה	Electricity
בטיחות	Insulation
תקשורת	Acoustics
מכשירי	Landscpe Architect
אזעמה	Archiect
גישות	Safety
גישות	Communication
גישות	Multi-Media
גישות	Elevators
גישות	Accessibility
גישות	Defense
גישות	Supervisor
גישות	Contractor
גישות	Edition
גישות	Date

הערות כלליות:
 1. תכנית סופית רק לאחר תיאום יועצים ואישור הרשיות
 2. אין לבצע אש/ן לחתחיל עבודות בניה כלא קבלת היתר בניה

שם קובץ ונתיב:
 243_TIPAT_HALAV_BID

מקרא:

רשימות	חומרים
<ul style="list-style-type: none"> אומנים מסגרות גגות 	<ul style="list-style-type: none"> פר בסז מצע קור או מצפת בנוס מצפת גבס

<ul style="list-style-type: none"> For Construction For Bid For Approval 	<ul style="list-style-type: none"> נכרז מחזור 	<ul style="list-style-type: none"> שלב התכנית: קנה מידה:
<ul style="list-style-type: none"> AB Drawn 13.11.2022 Date 	<ul style="list-style-type: none"> אדריכל אחראי: Anton Bronstein Architect מהדורה: 03 Edition 	<ul style="list-style-type: none"> BD Stage 1:50 Scale

טיפת חלב חתיכים

243	TH	S	204
מספר תכנית	שם הבניין	סוג תכנית	מספר תכנית
Project No.	Build. Name	Plan Type	Plan Number

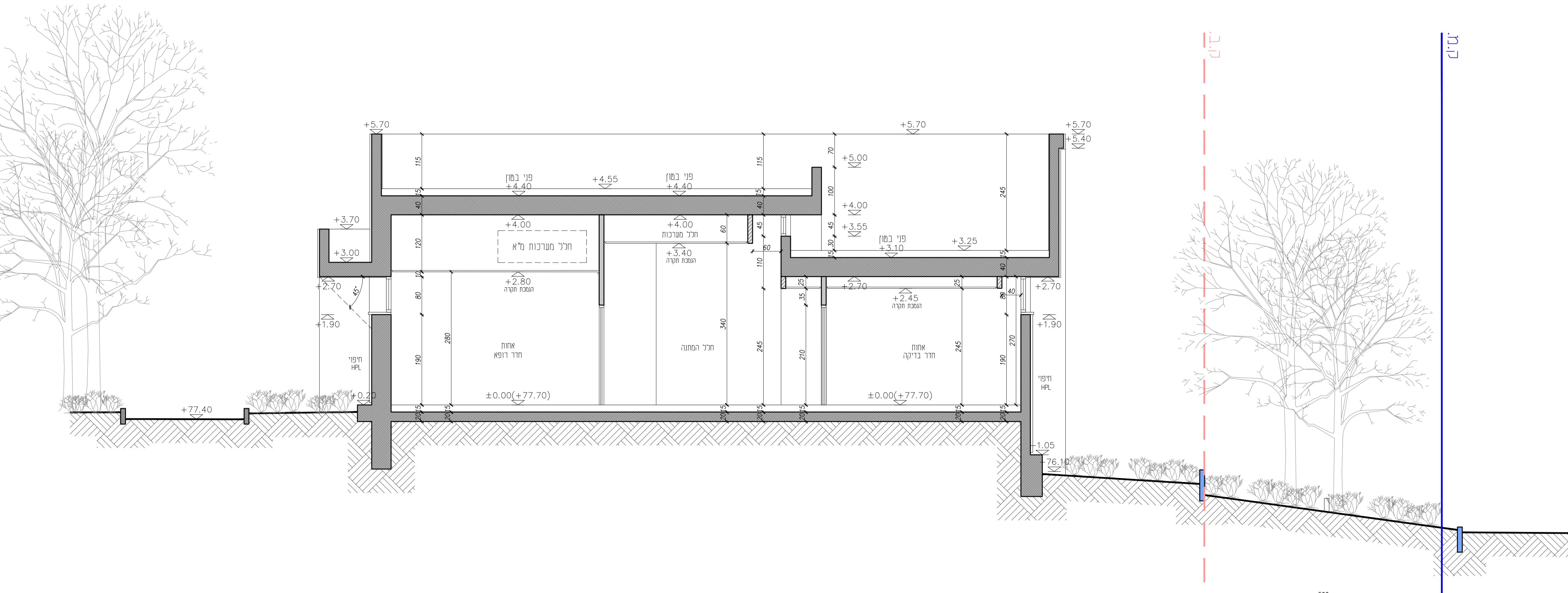

חזר ד-ד
קנ"מ 1:50